

# BLUETOOTH® REAPER WITH GUITAR™

## INSTALLATION AND OPERATING INSTRUCTIONS

KEEP ALL PLASTIC AND WIRE PARTS AWAY FROM CHILDREN

WARNING: DO NOT TURN ON THE PROP UNTIL FULLY ASSEMBLED. STAY CLEAR OF THE PROP WHILE OPERATING.  
ESTIMATED ASSEMBLY TIME: 7 MINUTES.

### PARTS

1. METAL BASE
2. LOWER POLES
3. UPPER POLES
4. GUITAR BODY & HAND
5. GUITAR NECK & HAND
6. HEAD & BODY
7. WAIST RING & BACK FRAME
8. INPUT/OUTPUT WIRE
9. SPINE FRAME & CONTROL BOX
10. 6V 2A DC ADAPTER
11. SNAP LOCK REMOVAL TOOL

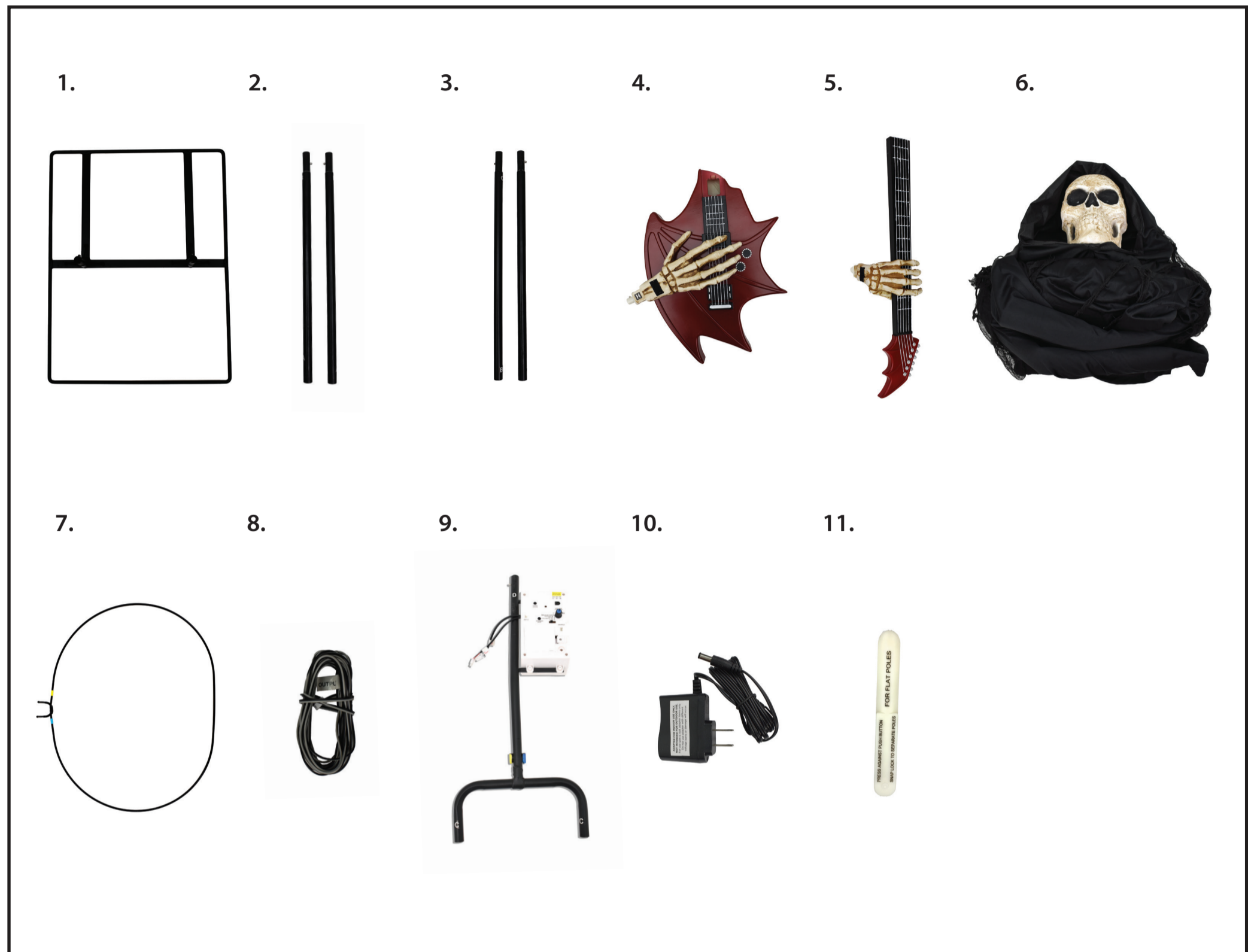

### ASSEMBLY

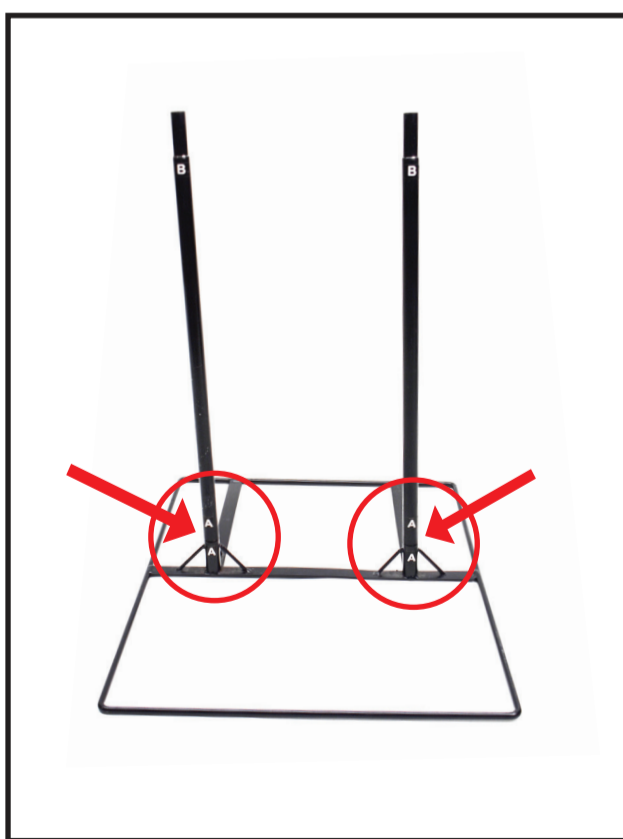

1. Insert and snap lock (2) LOWER POLES into the METAL BASE.  
(Match A to A)

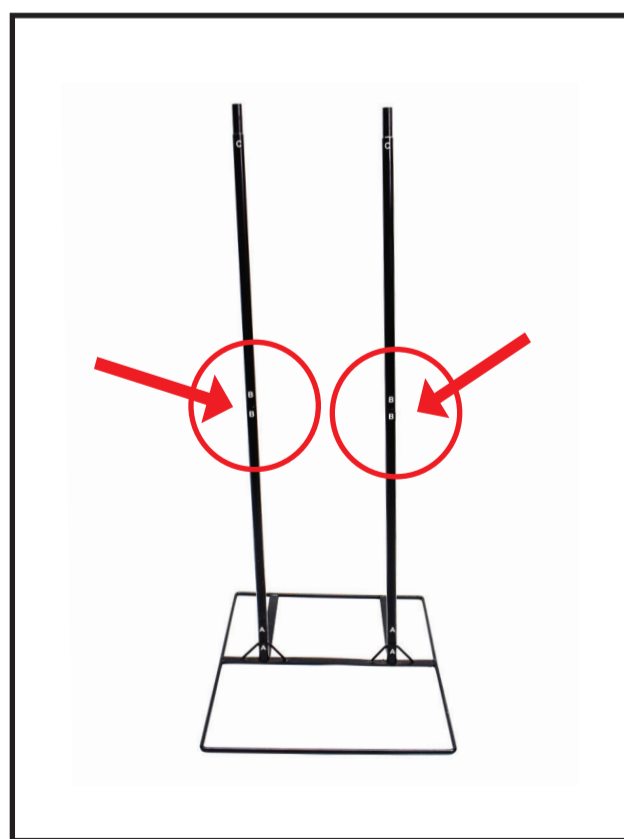

2. Insert and snap lock the UPPER POLES to the LOWER POLES.  
(Match B to B)

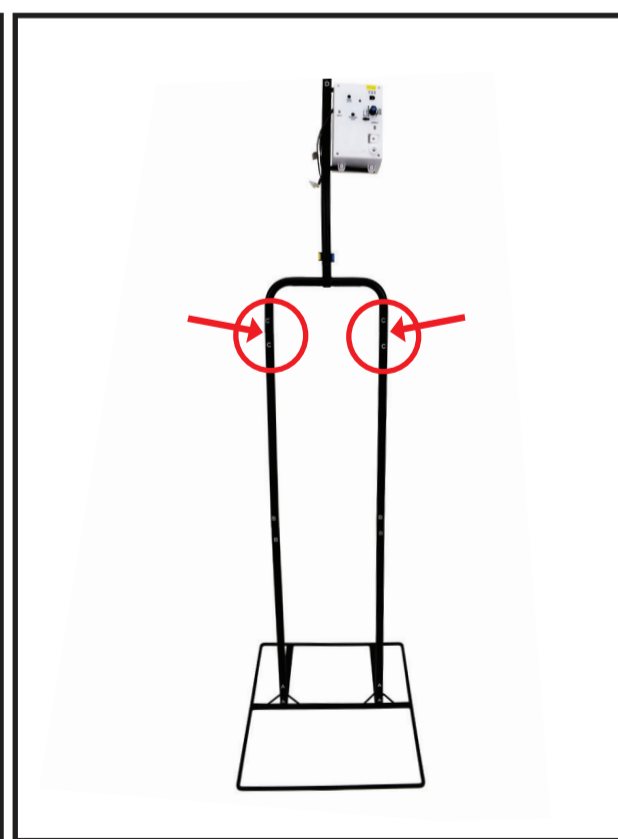

3. Insert and snap lock the SPINE FRAME & CONTROL BOX to the upper poles.  
(Match C to C)

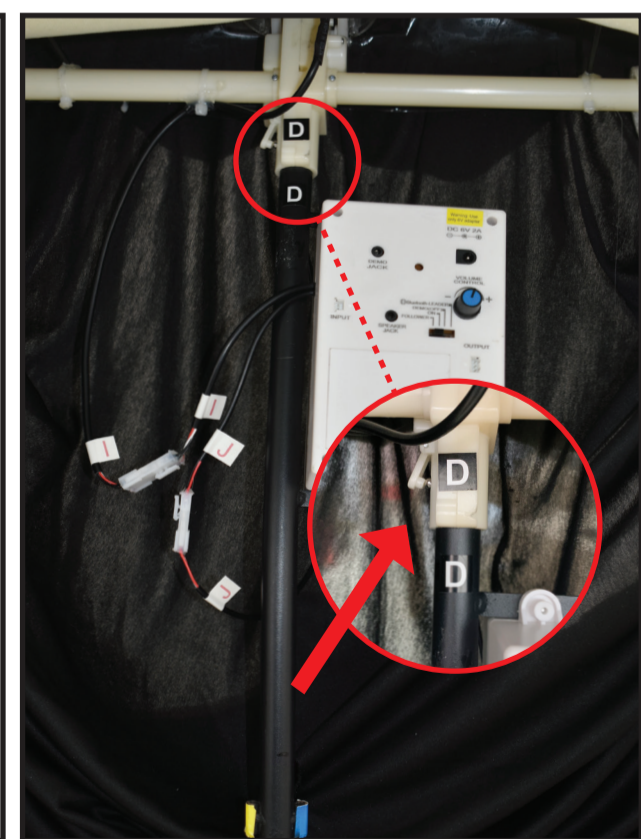

4. Lift the fabric. Insert and snap lock the HEAD & BODY to the SPINE FRAME & CONTROL BOX  
(Match D to D)



# ASSEMBLY



5. Locate the front opening on the fabric and push the metal pole labeled E through it. Snap lock the GUITAR BODY & HAND to the pole on the SPINE FRAME & CONTROL BOX.

(Match E to E)



6. Insert and snap lock the GUITAR NECK & HAND to the GUITAR BODY & HAND. (Match F to F)  
**NOTE: This is a One Time snap lock. Once the GUITAR NECK is assembled to the BODY it cannot be disconnected.**



7. Insert and snap lock the GUITAR NECK & HAND to the left arm located on the HEAD & BODY.  
(Match G to G)



8. Insert and snap lock the GUITAR BODY & HAND to the RIGHT ARM located on the HEAD & BODY.  
(Match H to H)

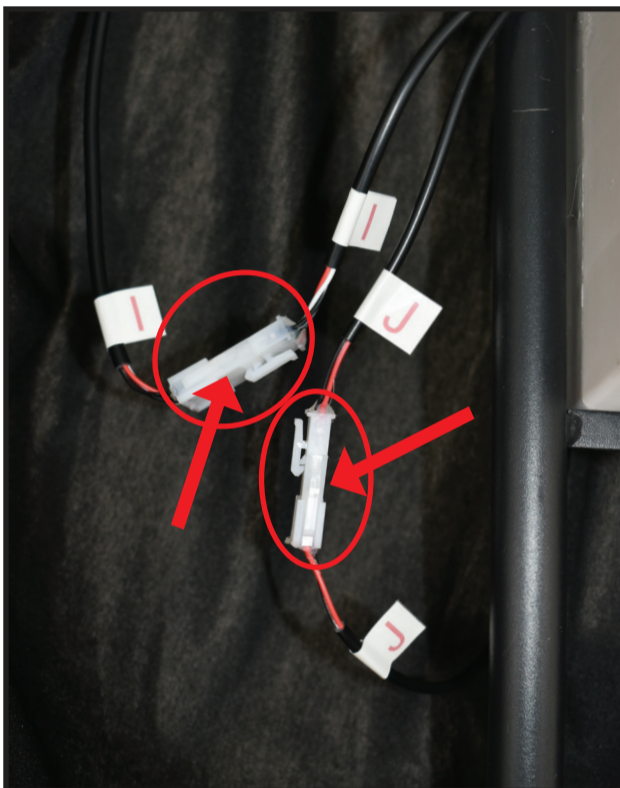

9. Connect the wire from the CONTROL BOX to the wires from the HEAD AND BODY.

(Connect I to I- Eyes Light and Motion Sensor)  
(Connect J to J- Head Movement)

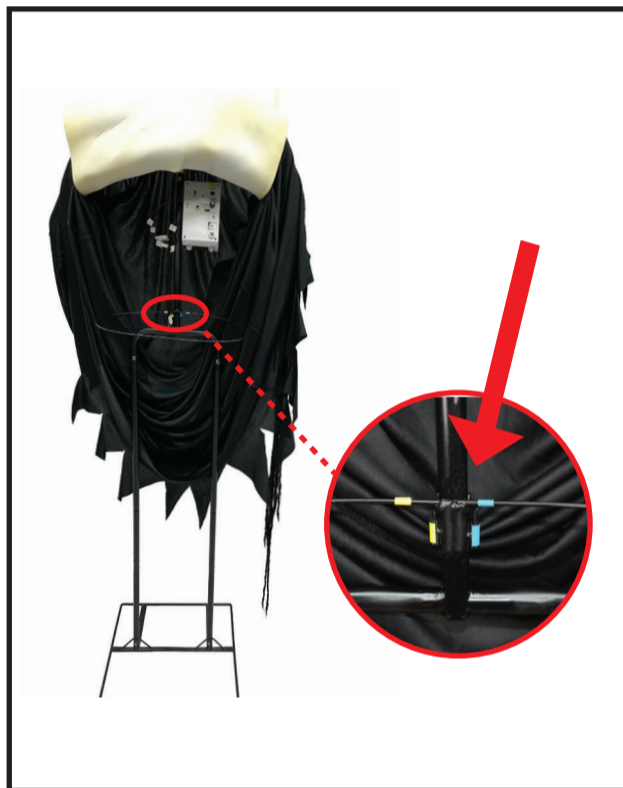

10. Insert the WAIST RING & BACK FRAME into the SPINE FRAME & CONTROL BOX.

(Match YELLOW to YELLOW)  
(Match BLUE to BLUE)



11. Adjust the HEAD & BODY fabric around the WAIST RING & BACK FRAME.



12. Hook and loop both sleeves to the wrists.



13. Insert 4 fresh AA batteries (not included) into the battery compartment or insert the 6V 2A DC ADAPTER (included) into the adapter jack located on the CONTROL BOX.



# OPERATING/BLUETOOTH PAIRING INSTRUCTIONS

## ON SWITCH POSITION

Move the switch located on the CONTROL BOX to the ON position.

Move in front of the item or make a loud sound (clap) to activate the item. This mode will play the Reaper Band song and also send a signal to a follower device/additional band member when wired together on the CONTROL BOX.  
(Other Reaper Band members sold separately)

Turn item to DEMO (OFF) position when not in use.

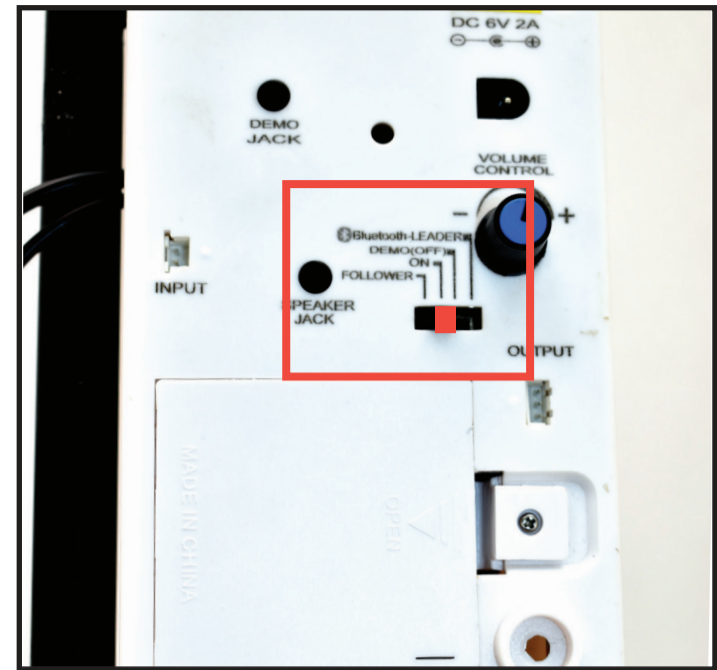

## BLUETOOTH® LEADER SWITCH POSITION

Move the switch located on the CONTROL BOX to the BLUETOOTH® LEADER position to play your own music/playlist. Locate and select the name REAPER BAND on your phone/device to pair.

When your music is playing, the item will automatically activate.

FOLLOWER SWITCH ONLY USED WITH ADDITIONAL ITEM.  
FORGET/UNPAIR YOUR DEVICE TO CONNECT TO A NEW DEVICE.

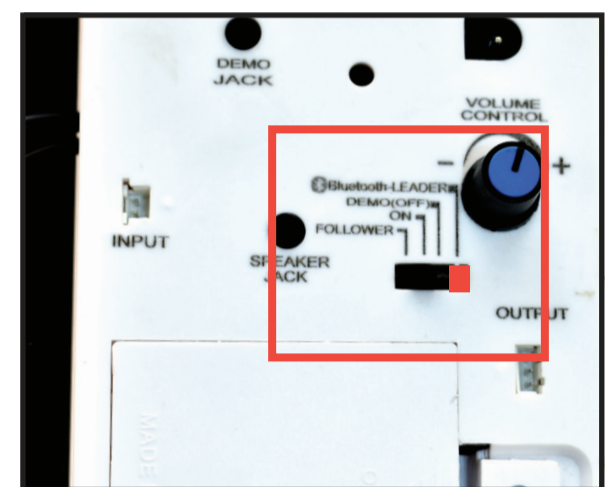

LEADER SWITCH POSITION

FOLLOWER SWITCH POSITION

## OPTIONAL MULTIPLE ITEM BAND SETUP

1. Insert the INPUT/OUTPUT WIRE into the OUTPUT jack.
2. Move the switch located into the BLUETOOTH® LEADER position.
3. Insert the INPUT/OUTPUT WIRE into the INPUT jack on the second band member.
4. Move the switch on the second band member to the FOLLOWER position.



LEADER SWITCH POSITION

FOLLOWER SWITCH POSITION

### LEADER

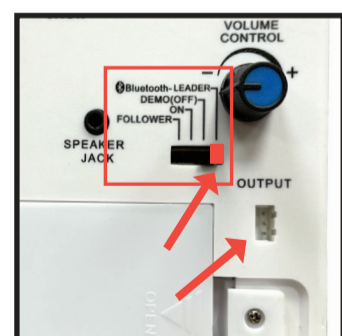

### FOLLOWER

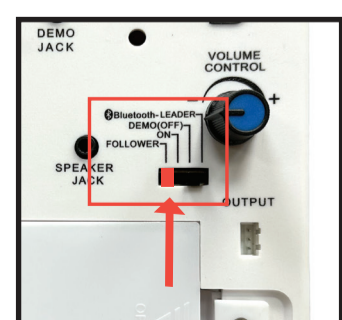

# OPTIONAL DEMO AND EXTERNAL SPEAKER SETUP

## OPTIONAL DEMO SETUP

FOOTPAD IS NOT INCLUDED. MUST BE PURCHASED SEPARATELY.

1. Insert the cable from optional footpad into the jack labeled DEMO JACK on the CONTROL BOX.
2. Place the switch to the DEMO position to enable DEMO activation.
3. Step on the footpad to activate the scary sequence!

\* Footpads are sold separately and can be purchased at [www.tekkyaccessories.com](http://www.tekkyaccessories.com)

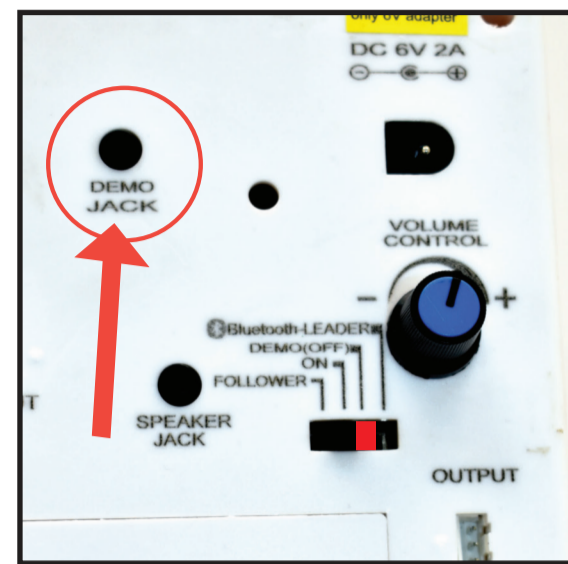

## OPTIONAL EXTERNAL SPEAKER SETUP

EXTERNAL SPEAKER IS NOT INCLUDED. MUST BE PURCHASED SEPARATELY.

1. Plug speaker cord into the jack labeled SPEAKER JACK located on the CONTROL BOX.
2. Turn the VOLUME CONTROL knob on the CONTROL BOX to highest level and use EXTERNAL SPEAKER knob to control volume level.

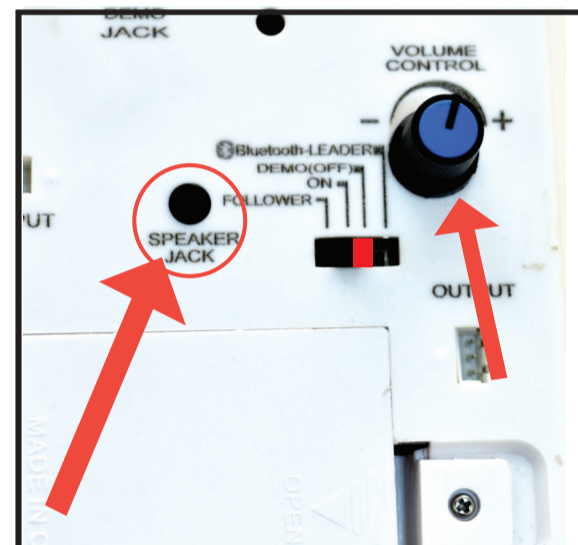

## CARE AND MAINTENANCE

- STORE IN A COOL AND DRY ENVIRONMENT.
- INTENDED FOR INDOOR USE ONLY.
- SURFACE WASHABLE ONLY. DO NOT USE ANY HARSH OR ABRASIVE CLEANING AGENTS.
- REMOVE BATTERIES WHEN STORING ITEM FOR LONG PERIODS OF TIME.
- NOT INTENDED FOR CONSTANT OR LONG-TERM USE.
- PROPER STORAGE AND USE ARE ESSENTIAL TO THIS ITEM'S LONGEVITY.

## TROUBLESHOOTING

PROBLEM	POSSIBLE CAUSE	CORRECTIVE ACTION
Item will not activate.	<ul style="list-style-type: none"> <li>• 6V 2A DC ADAPTER is not plugged in.</li> <li>• Batteries are not inserted correctly.</li> </ul>	<ul style="list-style-type: none"> <li>• Check 6V 2A DC ADAPTER is plugged in and securely inserted into the CONTROL BOX.</li> <li>• Install batteries with positive and negative in the correct positions.</li> </ul>
You only hear item sound but no item activation.	<ul style="list-style-type: none"> <li>• CONTROL BOX wires to the HEAD AND BODY are not connected.</li> </ul>	<ul style="list-style-type: none"> <li>• Make sure the control box wires labeled I and J are both securely connected.</li> </ul>
You cannot connect to Bluetooth® on NEW device.	<ul style="list-style-type: none"> <li>• Prior device is still connected to REAPER BAND Bluetooth®.</li> </ul>	<ul style="list-style-type: none"> <li>• Unpair/forget prior Bluetooth® device</li> </ul>
Item has no sound while operating.	<ul style="list-style-type: none"> <li>• Volume knob on the CONTROL BOX is turned all the way down.</li> </ul>	<ul style="list-style-type: none"> <li>• Adjust volume knob to desired volume.</li> </ul>



# IC: 33611-REAPERBAND

WARNING: This device contains licence-exempt transmitters/receivers) that comply with Innovation, Science and Economic Development Canada's licence-exempt RSS(s). Operation is subject to the following two conditions:

(1) This device may not cause interference.

(2) This device must accept any interference, including interference that may cause undesired operation of the device

Mobile device:

The device should be installed and operated with distance more than 20cm between the radiator and your body.

### Battery Diagram

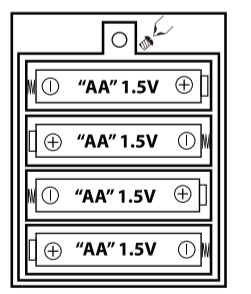

### BATTERY INSTRUCTIONS AND CAUTIONS

Battery installation and removal should be performed by an adult. Remove batteries when not in use. Use only batteries recommended in the instructions. Do not mix new and used batteries. Do not mix alkaline, carbon-zinc, nickel-cadmium, rechargeable or different types of batteries. Be mindful to insert batteries with the correct polarity (+/-) as indicated. Remove all exhausted batteries. Rechargeable batteries are only to be charged under adult supervision. Rechargeable batteries are to be removed from the item before being charged. Non-rechargeable batteries are not to be recharged. The supply terminals are not to be short-circuited. Always dispose of exhausted batteries properly. Do NOT dispose of batteries in fire, they may leak or explode.

**Warning! This item is not a toy. For decoration only. Small parts, choking hazard. This product is intended for use by persons 15 years of age and older. Not intended for use by children ages 14 years and younger.**

### WARNING

**DO NOT TURN ITEM ON UNTIL YOU HAVE COMPLETELY FINISHED ASSEMBLY.  
STAY CLEAR OF ITEM WHILE OPERATING.  
DO NOT PLACE ITEM ON UNEVEN GROUND.  
DO NOT PLACE WEIGHT ON ITEM WHILE IN OPERATION.**



### SMART PHONE SCAN SETUP VIDEO



visit us at [tekkydesign.com](http://tekkydesign.com)

Requires 6V 2A ADAPTER (included)  
or 4AA batteries (not included)

ALL NEW MATERIALS:  
METAL, FOAM, PLASTIC, POLYESTER  
**Surface washable only.**

BLUETOOTH® REAPER WITH GUITAR™  
is a trademark of Tekky.  
Copyright © 2024 Tekky.  
All Rights Reserved.  
MADE IN CHINA



**DO NOT RETURN THIS ITEM TO THE STORE!**  
If experiencing technical difficulties, please go  
to [www.tekkydesign.com](http://www.tekkydesign.com) for assistance.

# BLUETOOTH® REAPER AVEC GUITARE<sup>MC</sup>

## INSTRUCTIONS D'INSTALLATION ET D'UTILISATION

GARDEZ TOUTES LES PIÈCES EN PLASTIQUE ET EN FIL DE FER HORS DE PORTÉE DES ENFANTS

AVERTISSEMENT: N'ALLUMEZ PAS L'HÉLICE TANT QU'ELLE N'EST PAS COMPLÈTEMENT ASSEMBLÉE. RESTEZ À L'ÉCART DE L'HÉLICE PENDANT L'UTILISATION.  
TEMPS D'ASSEMBLAGE ESTIMÉ À: 7 MINUTES.

## PIÈCES DÉTACHÉES

1. SUPPORT EN MÉTAL
2. PÔLES INFÉRIEURS
3. PÔLES SUPÉRIEURS
4. CORPS ET MAIN DE GUITARE
5. MANCHE ET MAIN DE GUITARE
6. TÊTE ET CORPS
7. CARDE DE TAILLE ET DE DOS
8. FIL D'ENTRÉE/ DE SORTIE
9. COLONNE VERTÉBRALE ET BOÎTIER DE COMMANDE
10. ADAPTATEUR 6V 2A DC
11. OUTIL DE RETRAIT DU VERROU À PRESSION



## ASSEMBLAGE

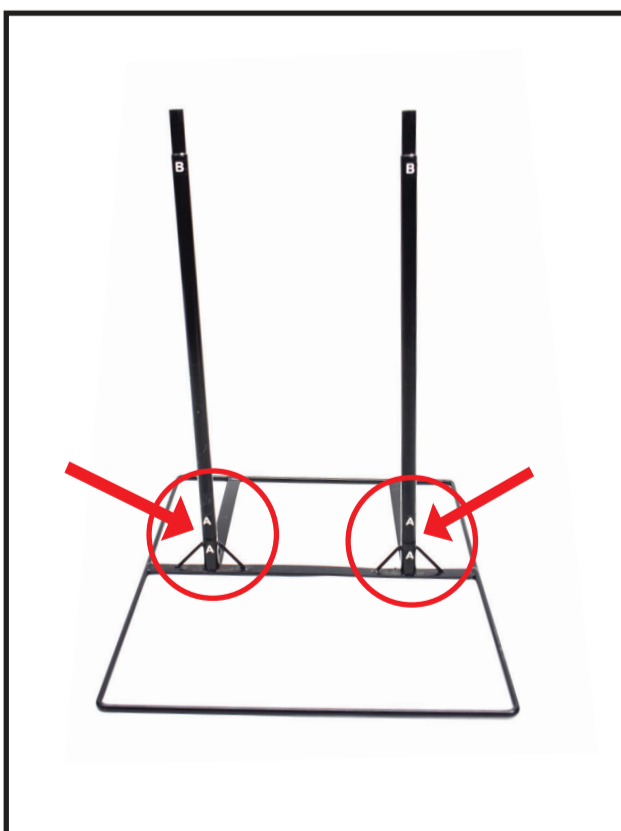

1. Insérez et enclenchez les deux PÔTEAUX INFÉRIEURS dans LA BASE MÉTALLIQUE.

(Correspondance A à A)

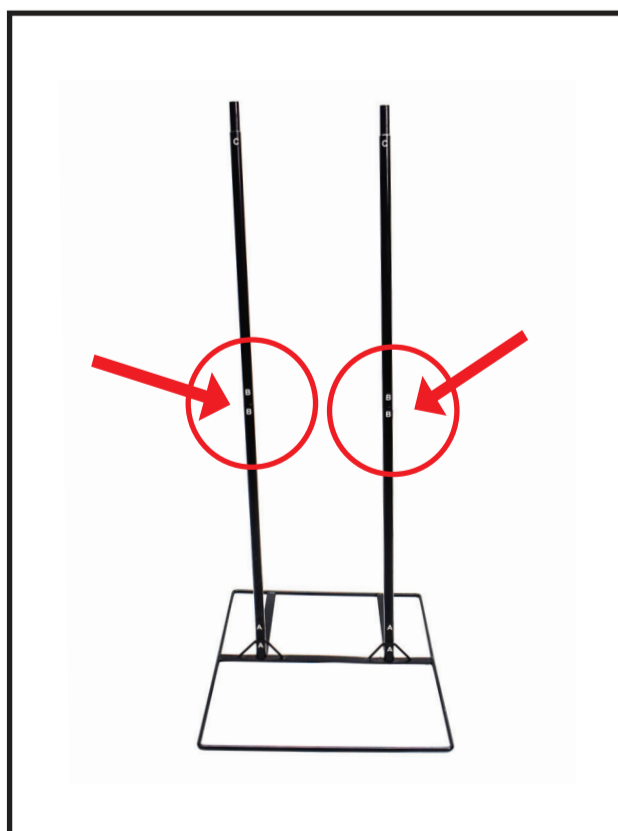

2. Insérez et verrouillez les PÔLES SUPÉRIEURS aux PÔLES INFÉRIEURS.

(Correspondance B à B)

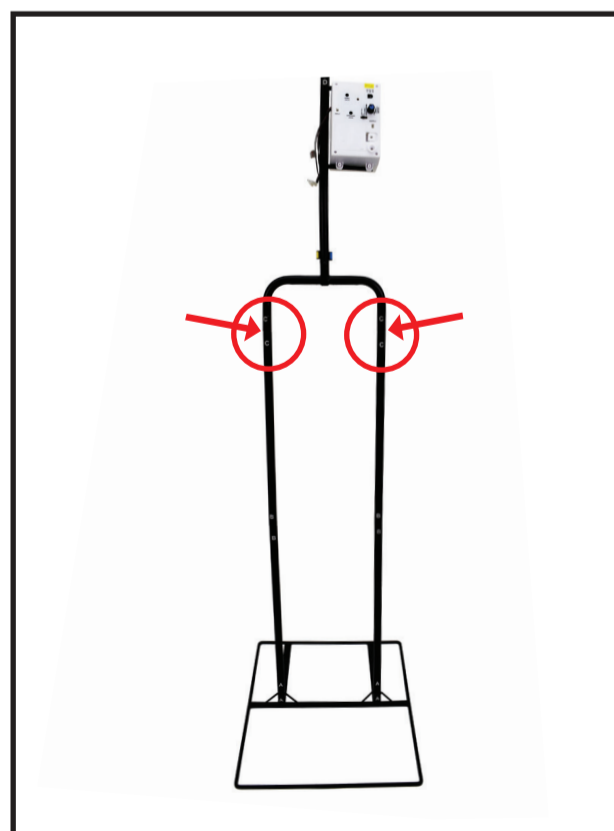

3. Insérez et verrouillez la COLONNE VERTÉBRALE ET LE BOÎTIER DE COMMANDE aux PÔTEAUX SUPÉRIEURS.

(Correspondance C à C)

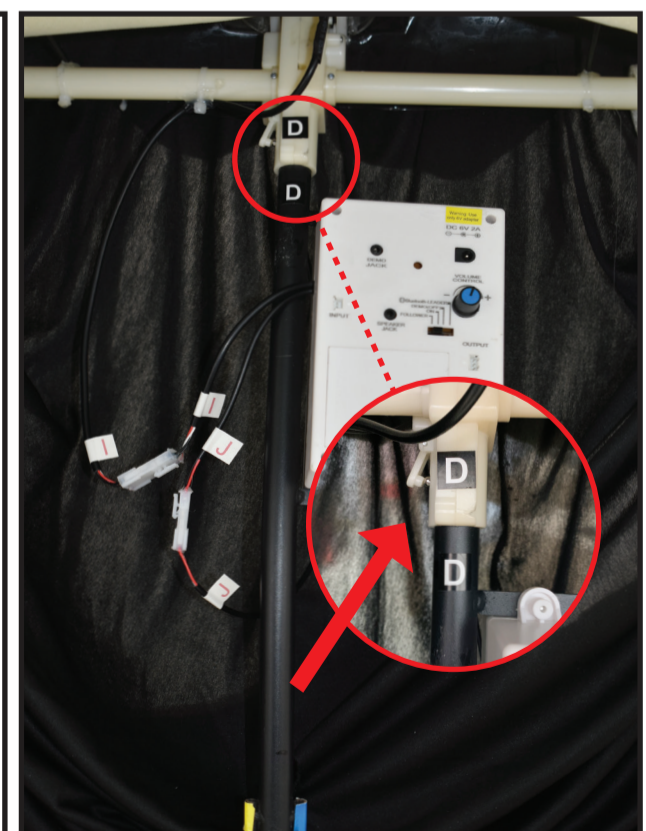

4. Soulevez le tissu et verrouillez le CORPS ET LA TÊTE vers le poteau de la COLONNE VERTÉBRALE ET LE BOÎTIER DE COMMANDE.

(Match D à D)



# ASSEMBLAGE

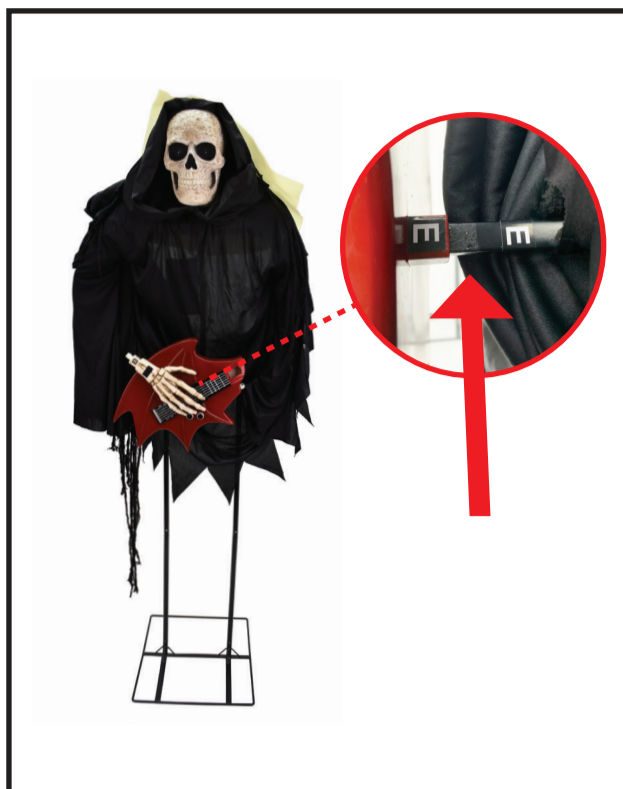

5. Ouvrez le devant du vêtement et localisez le poteau marqué E. Verrouillez le CORPS DE LA GUITARE ET LA MAIN sur le poteau sur la COLONNE VERTÉBRALE ET LE BOÎTIER DE COMMANDE.

(Correspondance E à E)



6. Verrouillez le manche de la GUITARE AVEC LA MAIN sur le CORPS DE LA GUITARE ET LA MAIN. (Correspondance F à F)  
**REMARQUE :** Il s'agit d'un verrouillage à pression unique. Une fois le MANCHE DE GUITARE assemblé au CORPS, il ne peut pas être déconnecté.



7. Insérez et verrouillez la MAIN DU MANCHE DE LA GUITARE sur le bras gauche situé sur le CORPS ET LA TÊTE.

(Correspondance G à G)



8. Insérez et verrouillez la MAIN DU CORPS DE LA GUITARE sur le bras droit situé sur le CORPS ET LA TÊTE.

(Correspondance H à H)

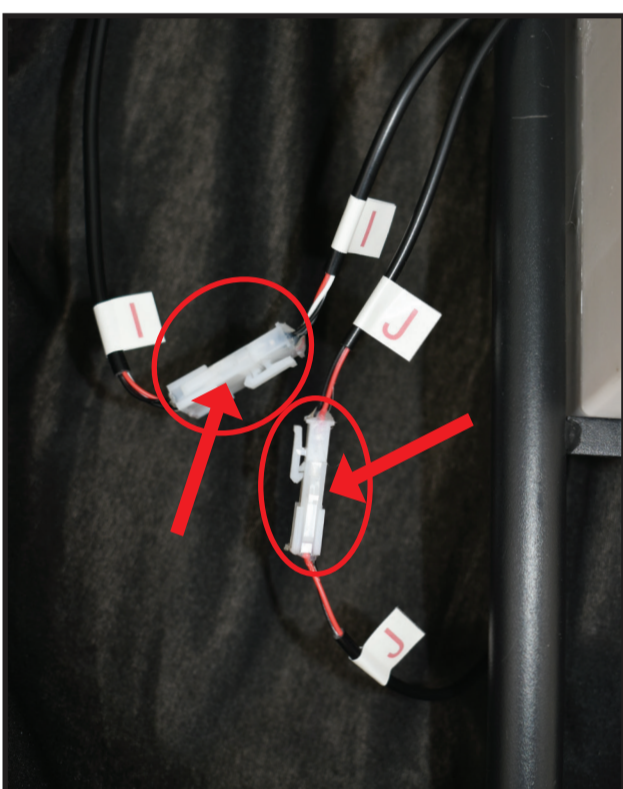

9. Connectez le fil du BOÎTIER DE COMMANDE au fil du CORPS ET LA TÊTE.

(Correspondance I à I- Yeux Capteur de Lumière et de Mouvement)  
(Correspondance J à J- Mouvement de la Tête)

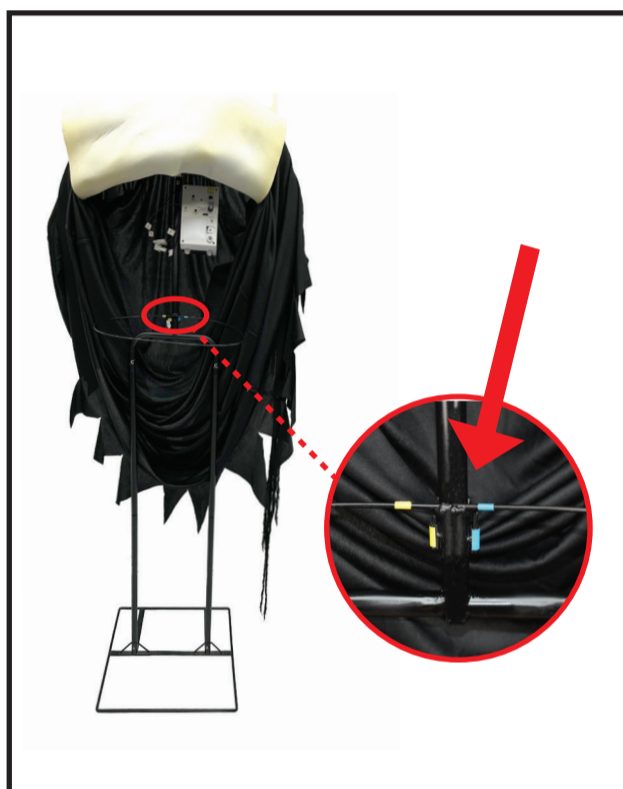

10. Insérez la CARDE DE TAILLE ET DE DOS dans le poteau de la COLONNE VERTÉBRALE ET LE BOÎTIER DE COMMANDE.

(Correspondance JAUNE à JAUNE)  
(Correspondance BLEU à BLEU)



11. Ajustez le tissu de la TÊTE ET DU CORPS autour du CARDE DE TAILLE ET DE DOS



12. Fixez la fermeture auto-agrippante des deux manches aux attaches auto-agrippantes situées sur le dos des deux mains.



13. Insérez 4 piles AA neuves dans le compartiment à piles ou insérez le ADAPTATEUR 6V 2A DC (inclus) dans la prise d'adaptateur située sur le BOÎTIER DE COMMANDE.



# INSTRUCTIONS D'UTILISATION/JUMELAGE BLUETOOTH

## POSITION DE L'INTERRUPTEUR SUR

Placez l'interrupteur à la position ON située sur le BOÎTIER DE COMMANDE.

Déplacez-vous devant l'article ou faites un bruit fort (applaudissement) pour activer l'article. Ce mode jouera la chanson du Reaper Band et aussi envoyer un signal à un appareil suiveur ou à un membre supplémentaire de la bande lorsqu'ils sont câblés ensemble sur le BOÎTIER DE COMMANDE. (Autres membres du Reaper Band vendus séparément))

Tournez l'article en position DEMO (OFF) lorsqu'il n'est pas utilisé.



## POSITION DU COMMUTATEUR DE LEADER BLUETOOTH®

Déplacez l'interrupteur en position BLUETOOTH® LEADER sur le BOÎTIER DE COMMANDE pour jouer votre propre musique/liste de lecture. Trouvez le nom REAPER BAND sur votre téléphone/appareil et jumelez-le.

Lorsque votre musique est en cours de lecture, l'élément s'active automatiquement.

INTERRUPTEUR DE SUIVI UTILISÉ UNIQUEMENT AVEC UN ARTICLE SUPPLÉMENTAIRE. OUBLIEZ OU DISSOCIEZ VOTRE APPAREIL POUR VOUS CONNECTER À UN NOUVEL APPAREIL.

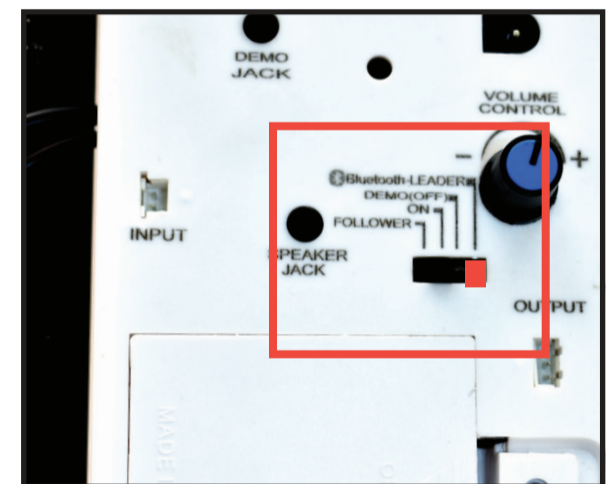

POSITION DE L'INTERRUPTEUR DU LEADER



POSITION DE L'INTERRUPTEUR DE SUIVI

# CONFIGURATION OPTIONNELLE DE PLUSIEURS BANDES D'ARTICLES

1. Insérez le FIL D'ENTRÉE/SORTIE dans la prise OUTPUT.
2. Placez l'interrupteur dans la position BLUETOOTH® LEADER.
3. Insérez le FIL D'ENTRÉE/SORTIE dans la prise INPUT du deuxième membre de la bande.
4. Déplacez l'interrupteur du deuxième membre de la bande sur FOLLOWER.

POSITION DE L'INTERRUPTEUR DU LEADER



POSITION DE L'INTERRUPTEUR DE SUIVI

## LEADER

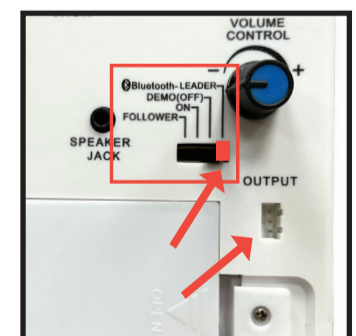

## SUIVEUR

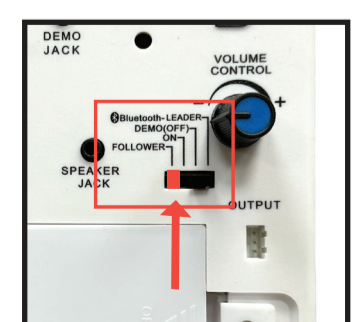



# DÉMONSTRATION EN OPTION ET CONFIGURATION DE HAUT-PARLEURS EXTERNES

## CONFIGURATION DE DÉMONSTRATION EN OPTION

LE REPOSE-PIEDS/BOUTON-POUSSOIR N'EST PAS INCLUS. DOIT ÊTRE ACHETÉ SÉPARÉMENT.

1. Insérez le câble du repose-pieds/bouton-poussoir en option dans la prise étiquetée DEMO JACK sur le BOÎTIER DE CONTRÔLE.
2. Placez l'interrupteur en position DEMO pour activer activation de demo.
3. Enfilez sur le repose-pieds ou appuyez sur le bouton-poussoir pour activer la séquence effrayante!

\* Les repose-pieds et les boutons-poussoirs sont vendus séparément et peuvent être acheté chez [www.tekkyaccessories.com](http://www.tekkyaccessories.com)

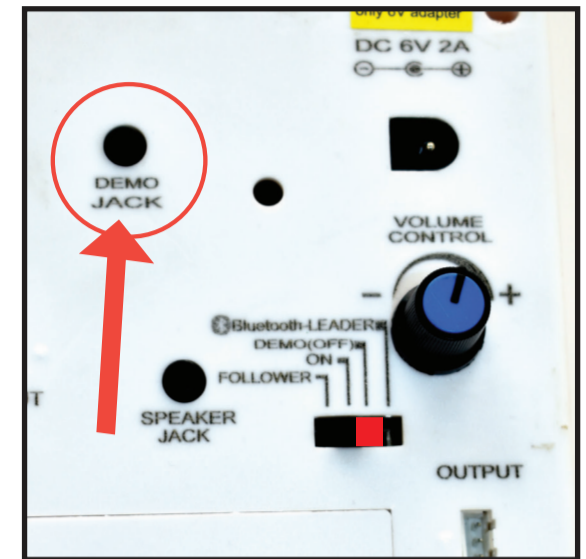

## CONFIGURATION DE HAUT-PARLEUR EXTERNE EN OPTION

LE HAUT-PARLEUR EXTERNE N'EST PAS INCLUS. DOIT ÊTRE ACHETÉ SÉPARÉMENT.

1. Branchez le cordon du haut-parleur dans la prise étiquetée SPEAKER JACK situé sur le BOÎTIER DE COMMANDE.
2. Tournez le bouton de CONTRÔLE DU VOLUME du BOÎTIER DE COMMANDE au niveau le plus élevé et utilisez le bouton du haut-parleur externe pour contrôler le niveau de volume.

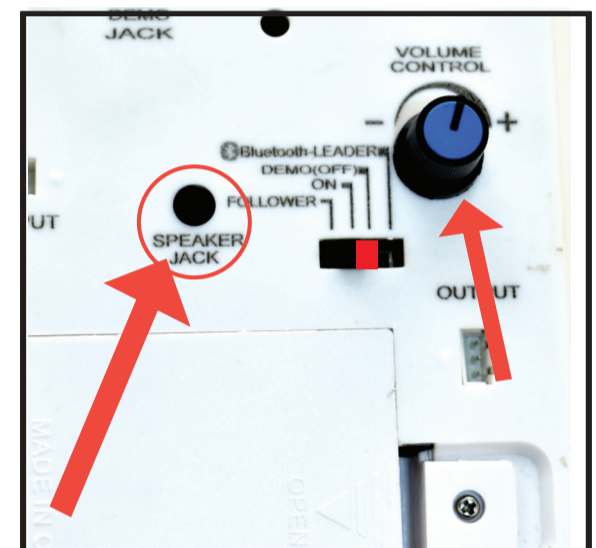

## ENTRETIEN ET ENTRETIEN

- CONSERVER DANS UN ENVIRONNEMENT FRAIS ET SEC.
- DESTINÉ À UN USAGE INTÉRIEUR UNIQUEMENT.
- SURFACE LAVABLE UNIQUEMENT. N'UTILISEZ PAS D'AGENTS DE NETTOYAGE AGRESSIFS OU ABRASIFS.
- RETIREZ LES PILES LORSQUE VOUS ENTREPOSEZ DES ARTICLES PENDANT DE LONGUES PÉRIODES.
- NON DESTINÉ À UNE UTILISATION CONSTANTE OU À LONG TERME.
- UN STOCKAGE ET UNE UTILISATION APPROPRIÉS SONT ESSENTIELS À LA DURÉE DE VIE DE CET ARTICLE

## DÉPANNAGE

PROBLÈME	CAUSE POSSIBLE	MESURES CORRECTIVES
L'article ne sera pas activer.	<ul style="list-style-type: none"> <li>• L'ADAPTATEUR 6V 2A n'est pas branché.</li> <li>• Les piles ne sont pas insérées correctement.</li> </ul>	<ul style="list-style-type: none"> <li>• Vérifiez que L'ADAPTATEUR 6V 2A branché et bien inséré dans le BOÎTIER DE COMMANDE.</li> <li>• Installez des piles avec positif et négatif dans les bonnes positions.</li> </ul>
Vous n'entendez que son de l'article, mais pas l'activation de l'objet.	<ul style="list-style-type: none"> <li>• Les fils du BOÎTIER DE COMMANDE à la TÊTE ET AU CORPS ne sont pas connectés.</li> </ul>	<ul style="list-style-type: none"> <li>• Assurez-vous que les fils du BOÎTIER DE COMMANDE étiquetés I et J sont tous deux solidement connectés.</li> </ul>
Vous ne pouvez pas vous connecter au Bluetooth® sur un NOUVEL appareil.	<ul style="list-style-type: none"> <li>• L'appareil précédent est toujours connecté à REAPER BAND Bluetooth®.</li> </ul>	<ul style="list-style-type: none"> <li>• Dissocier/oublier l'ancien appareil Bluetooth®</li> </ul>
L'article n'a pas de son pendant qu'il fonctionne.	<ul style="list-style-type: none"> <li>• Volume knob is turned all the way down.</li> </ul>	<ul style="list-style-type: none"> <li>• Réglez le bouton de volume au volume désiré.</li> </ul>

# IC: 33611-REAPERBAND

AVERTISSEMENT: Le présent appareil est conforme aux CNR d'Industrie Canada applicables aux appareils radio exempts de licence. L'exploitation est autorisée aux deux conditions suivantes.

(1) l'appareil ne doit pas produire de brouillage, et

(2) l'utilisateur de l'appareil doit accepter tout brouillage radioélectrique subi, même si le brouillage est susceptible d'en compromettre le

L'appareil doit être installé et utilisé avec une distance plus de 20 cm entre le radiateur et votre corps..

## Batterie Schéma

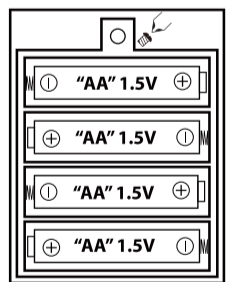

### INSTRUCTIONS ET PRÉCAUTIONS RELATIVES À LA BATTERIE

L'installation et le retrait de la batterie doivent être effectués par un adulte. Retirez les piles lorsqu'elles ne sont pas utilisées. N'utilisez que les piles recommandées dans les instructions. Ne mélangez pas les piles neuves et usagées. Ne pas mélanger de substances alcalines, carbone-zinc, nickel-cadmium, rechargeables ou différents types de piles. Veillez à insérer les piles avec la bonne polarité (+/-) comme indiqué. Retirez toutes les piles épuisées. Les piles rechargeables ne doivent être chargées que sous la surveillance d'un adulte. Les piles rechargeables doivent être retirées de l'article avant d'être chargées. Les piles non rechargeables ne doivent pas être rechargées. Les bornes d'alimentation ne doivent pas être court-circuitées. Jetez toujours les piles épuisées correctement. Ne jetez PAS les piles au feu, elles pourraient fuir ou exploser.

**Avvertissement! Cet article n'est pas un jouet. Pour la décoration seulement.**  
**Petites pièces, risque d'étouffement.**  
**Ce produit est destiné aux personnes âgées de 15 ans et plus.**  
**Non destiné aux enfants de 14 ans et moins.**

### AVERTISSEMENT

**N'ALLUMEZ PAS L'ARTICLE TANT QUE VOUS N'AVEZ PAS TERMINÉ L'ASSEMBLAGE.**  
**RESTEZ À L'ÉCART DE L'OBJET PENDANT L'UTILISATION.**  
**NE PLACEZ PAS L'ARTICLE SUR UN SOL INÉGAL.**  
**NE PAS METTRE DE POIDS SUR L'ARTICLE PENDANT QU'IL EST EN FONCTIONNEMENT.**



**NE RETOURNEZ PAS CET ARTICLE AU MAGASIN!**  
Si vous rencontrez des difficultés techniques, veuillez consulter le site [www.tekkydesign.com](http://www.tekkydesign.com) ou obtenir de l'aide.



**BALAYAGE D'UN TÉLÉPHONE INTELLIGENT**  
VIDÉO D'INSTALLATION



Visitez-nous à [tekkydesign.com](http://tekkydesign.com)  
Nécessite un ADAPTATEUR 6V 2A (inclus) ou 4 piles AA (non incluses)

TOUS LES NOUVEAUX MATÉRIAUX : MÉTAL, MOUSSE, PLASTIQUE, POLYESTER  
Lavable en surface seulement.

BLUETOOTH® REAPER AVEC GUITARE™ est une marque de commerce de Tekky.  
Tous droits réservés.  
FABRIQUÉ EN CHINE